

Timetable Lift. Programm 615.



Timetable Lift. Programm 615.



Elektromobile Flexibilität in der dritten Dimension: die Modellreihe Timetable Lift

Der Wechsel zwischen Sitzen und Stehen ist nicht nur am Büroarbeitsplatz gesund – er sorgt auch in Bereichen der Kollaboration für mehr Agilität und Interaktion. Die Modellreihe Timetable Lift bringt deshalb die Mobilität und Flexibilität des Timetable-Prinzips in die dritte Dimension: Von 73 cm bis 139 cm höhenverstellbar wird er vom Hot-Desking-Arbeitsplatz zum skalierbaren Seminar-, Projekt-, Besprechungs- und Präsentationstisch mit Steh-Sitz-Dynamik. Die erstklassig gestalteten Tische sind kompakt vorzuhalten, bei Bedarf herbeizurufen und mit einem Griff kinderleicht in Betrieb zu nehmen. Die Höheneinstellung erfolgt per Knopfdruck elektromotorisch und kann bei Nutzung des optional erhältlichen Akkus ganz unabhängig von Stromanschlüssen erfolgen.

Mehr noch: Ist der Timetable Lift mit beschriftbaren und auf Wunsch zusätzlich magnetisch haftfähigen Tischoberflächen ausgestattet, wird er mit einem Schwenk zur mobilen Projektions- und Weißwandtafel.

Verschiedene Erweiterungen verleihen dem Timetable Lift zahlreiche Zusatzfunktionen: von der integrierten, stufenlos in Winkel verstellbaren Pultfunktion über Halterungen für analoge und digitale Workshop-Tools bis hin zu leistungsstarken Elektrifizierungsoptionen lassen sich die Tische perfekt auf die Bedürfnisse der Nutzenden personalisieren. Die Tischformate bis zu einer Größe von 100 x 200 cm eröffnen flexible Einsatzmöglichkeiten in Büro-, Seminar-, Innovations- und Projekträumen und sind dank der abgestimmten Kantenprofile sowie Tisch- und Gestelloberflächen mit allen anderen Timetable-Modellreihen kombinierbar.

Timetable Lift. Programm 615.



Programm 615, Timetable Lift, Design: Andreas Störiko, in der Projektwerkstatt im Zusammenspiel mit Stand-Up-Bewegungshockern, Design: Thorsten Franck.

Timetable Lift. Programm 615.



Workshop.

Eine der herausragenden Funktionen des Timetable Lift ist die elektromotorische Höhenverstellbarkeit. Sie ermöglicht es den Nutzern, die Arbeitshöhe individuell an die jeweiligen Aufgaben und Bedürfnisse anzupassen. In Kombination mit der optionalen stufenlosen Pultfunktion wird so eine komfortable Schreibhaltung für unterschiedlich große Personen erreicht. Eine Monitorhalterung erweitert die Arbeitsfläche des Timetable Lift um die Möglichkeit, digitale Inhalte auszuspielen. So können z. B. Collaboration Boards angebracht und ganz einfach in die Horizontale gebracht werden, um gemeinsam daran zu arbeiten.

Der Tisch verfügt außerdem über eine optionale Rollenhalterung, die es den Nutzern ermöglicht, Whiteboard- und Flipchartfolien horizontal und vertikal einzusetzen und so die Zusammenarbeit und Kreativität zu fördern. In Kombination mit dem Confair-Power-Servergestell lassen sich im Handumdrehen unterschiedliche Settings realisieren, ohne die Mobilität einzuschränken.



Timetable Lift. Programm 615.



Hybride Zusammenarbeit

Der Timetable Lift ist die ideale Wahl für Unternehmen, die nach einem funktionalen und flexibel einsetzbaren Möbel suchen, das die hybride Zusammenarbeit in modernen Büros unterstützt. Mit der neuen Monitorhalterung können Nutzende ihren Bildschirm einfach und bequem auf dem Tisch montieren und so ein optimales Arbeitsumfeld schaffen. Jeder Timetable Lift wird dadurch zur mobilen Medienstele. Die Trapezform des Modells Timetable Lift VC bietet die optimale Lösung für mobile Videokonferenzsettings und ermöglicht eine nahtlose Integration von digitaler und analoger Arbeitsumgebung.

Timetable Lift. Programm 615.



Mobiles Laden

Mit seinem optionalen Akku kann der Timetable Lift kabellos betrieben werden. Wird der Tisch zusätzlich um das Set Mobile Charging erweitert, können mobile Endgeräte direkt am Tisch aufgeladen werden, ohne dass eine Steckdose benötigt wird. Durch die Berücksichtigung internationaler Standards für das kabellose Laden und USB funktionieren die Lademöglichkeiten herstellerübergreifend und weltweit. Für maximale Mobilität kann der Tisch mit dem Confair-Power-Servergestell und den Mov:e Power Units kombiniert werden. Die leistungsstarken Mov:e Power Units stellen zusätzliche Energiereserven zur Verfügung: Dank des 230-Wh-Akkus und verschiedener Anschlussmöglichkeiten vom Netzstecker bis zum USB-Port können auch Geräte mit hohem Energiebedarf wie Monitore oder Collaboration Boards mit Netzstecker (230 V) betrieben werden.

Timetable Lift. Programm 615.

Wilkhahn



Der Timetable Lift bietet eine Vielzahl von Vorteilen. Ihr Effekt zeigt sich hervorragend in der nahtlosen Integration in bestehende IT-Infrastrukturen: Durch die konfigurierbaren mobilen Lademöglichkeiten können Mitarbeitende herstellerübergreifend ihre Endgeräte wie Smartphones, Tablets und Laptops während der Arbeit aufladen, ohne auf fest installierte Steckdosen angewiesen zu sein.

Neben dem mobilen Laden von Endgeräten können digitale Tools wie z. B. der Samsung Flip an der Monitorhalterung des Timetable Lift befestigt werden und erweitern so die Arbeitsfläche. Monitore lassen sich damit sowohl direkt am Tisch anbringen als auch mit einer separat verfügbaren Wandhalterung platzsparend aufbewahren.



Timetable Lift. Programm 615.

Wilkhahn



Die neue Smart-Version des Timetable Lift bietet die perfekte Einstiegsoption bei rechteckigen Tischplatten für Kunden, die eine zuverlässige und erschwingliche Lösung suchen, ohne auf Qualität und Leistung verzichten zu wollen.

In einer zusätzlichen Ausführung mit der speziell entwickelten trapezförmigen Platte bietet der Timetable Lift die optimale Lösung für mobile Videokonferenzsettings. Die Form der Tischplatte ist so gewählt, dass die Sichtbarkeit aller Personen sichergestellt und damit die Interaktion zwischen den Teilnehmenden einer Videokonferenz verbessert wird.

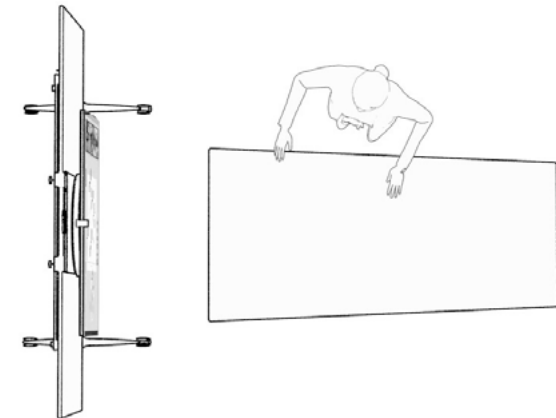

Timetable Lift. Programm 615 Oberflächen.

Wilkhahn

Plattengruppen



Direktbeschichtung, Schichtstoff, Schichtstoff Holzdekor, Schichtstoff Softmatt, Furniervariante 1 oder 2.
Alle Oberflächen finden Sie in unserem Mediacenter.

Direktbeschichtung. Die Beschichtung mit Melaminharz ist der ideale Einstieg für Tische mit Board-Funktion, die die Tische beschriftbar, abwischbar und als Projektionsfläche nutzbar macht.

Schichtstoff. Das Material wird hergestellt, indem Cellulose- und Dekorpapierlagen sowie Harz mit Hitze und Druck verpresst werden. Dies erzeugt eine ungemein widerstandsfähige Oberfläche, die in vielen Farben gestaltet werden kann. Schichtstoff empfiehlt sich vor allem in Bereichen, in denen die Tische hohen Beanspruchungen unterliegen, z. B. durch häufiges Umbauen.

Holz furniere. Naturholz ist lebendig: in seinem visuellen Eindruck und in seiner Veränderung über die Jahre hinweg. Je nach Holzart und Helligkeit mal mehr, mal dezenter. Wer Wert auf hohe Gleichmäßigkeit legt, greift auf Beizungen oder aber auf industriell hergestelltes Furnier zurück.

Fußausleger, Standrohre und Zarge

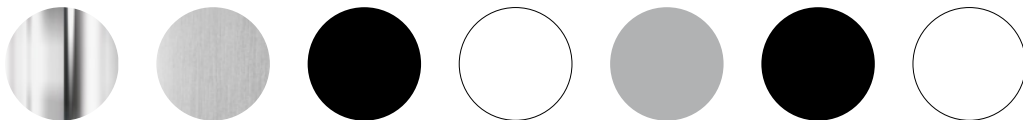

Aluminium glanzverchromt oder poliert, Schwarz, Weiß oder Silber seidenmatt beschichtet, Schwarz oder Weiß strukturmatt beschichtet

Die digitalen Muster weichen von den Originaltönen ab.
Unsere aktuelle Materialkollektion finden Sie in unserem Mediacenter.

Timetable Lift. Programm 615 Tischkanten.

Wilkhahn

Kantenprofile



Standardausführung: Für Schichtstoffe und Furniere Holzante ballig mit integriertem Stoßprofil, für Platten mit Board- und Whiteboard-Funktion Kunststoffkante gerade.

Alternativ: Holzante gerade mit integriertem Stoßprofil, Kunststoffkante gerade mit integriertem Stoßprofil (nur für Platten mit Board- und Whiteboard-Funktion)

Kunststoffkante gerade,
Plattenstärke 26 mm



Kunststoffkante gerade mit schwarzem Stoßprofil,
Plattenstärke 26 mm



Kante gerade mit schwarzem Stoßprofil,
Plattenstärke 26 mm



Kante ballig mit schwarzem Stoßprofil,
Plattenstärke 26 mm



Timetable Lift. Programm 615. Zubehör.

Wilkhahn



Die optionalen Akkus und mögliche Kabel werden unsichtbar unter der serienmäßigen Abdeckung aus schwarzem PET-Filz geführt.

Whiteboard-Set Pro: Die hochwertige, magnetische und beidseits bestückbare Filztasche für Stifte, Schwamm und Reinigungstuch lässt sich wahlweise über die Zarge oder über die hochgeklappte Tischplatte hängen.

Timetable Lift. Programm 615. Zubehör.

Wilkhahn



Monitorhalterung 615/03
z. B. für Microsoft Surface Hub



Monitor- und Wandhalterung
in Kombination



Wandhalterung 615/30

Die optionale Monitorhalterung des Timetable Lift kann über ein VESA-Standard-Lochraster handelsübliche Bildschirme bis zu einer Größe von 60", einem maximalen Gewicht von 28 kg und einer Tiefe bis zu 76 mm aufnehmen und die Arbeitsfläche so um digitale Inhalte erweitern. Dabei bleiben alle Funktionen des Timetable Lift voll erhalten. Je nach Tisch- und Bildschirmgröße steht die umlaufende Fläche weiterhin für Notizen oder als Ablage zur Verfügung. In Kombination mit der ebenfalls wählbaren Wandhalterung können Monitore sowohl mobil am Tisch als auch statisch an der Wand montiert werden. Der in der Monitorhalterung integrierte Abstandhalter garantiert stets die korrekte Ausrichtung des Bildschirms und damit die optimale Sichtbarkeit der dargestellten Inhalte.

Timetable Lift. Programm 615. Zubehör.

Wilkhahn



Die optionale Rollenhalterung 615/04 macht es auch nachträglich möglich, zusätzliche Flächen für Notizen und andere handschriftliche Ergänzungen zu schaffen. Dabei kann zwischen drei verschiedenen Rollen bis 60 cm Breite gewählt werden: elektrostatisch haftende Whiteboard- oder Flipchartfolie und Papierrolle mit bis zu 10 m Länge.



Brainstorming- oder Workshop-Inhalte lassen sich auf den elektrostatisch haftenden Folien auf beliebigen ebenen Flächen festhalten und sind so jederzeit abrufbar.

Timetable Lift. Programm 615. Zubehör.

Wilkhahn



Technikabdeckung aus schwarzem PET-Filz (Standard)



Magnetische Kabelkette 615/05
und Technikbox Flow 701/98



Kabelhalter 615/06

Das Kabelmanagement des Timetable Lift besteht standardmäßig aus einer schwarzen PET-Filzabdeckung, die sowohl die optional erhältlichen Akkupakete als auch die Verkabelung möglicher Tischeinbauten wie das USB-Ladegerät oder den Wireless Charger aufnehmen kann. Wählt man die Technikbox Flow, kann das notwendige Zuleitungskabel durch die magnethaftende Kabelkette am Tischbein entlanggeführt werden. Die lineare Führung der nachrüstbaren Kabelkette schützt das Kabel und sorgt in jeder Position für ein aufgeräumtes Erscheinungsbild. Störende Netzkabel von Endgeräten können optional über magnetische oder selbstklebende Kabelhalter frei am Tisch organisiert werden.

Timetable Lift. Programm 615. Zubehör.

Wilkhahn

Set Mobile Charging 706/00

Das optionale Set Mobile Charging besteht aus einem leistungsstarken 240-Wh-Akku der mit verschiedenen Tischeinbauten kombiniert werden kann. Über bis zu 2 USB-Ladegeräte können Endgeräte (z. B. Laptops) mit bis zu 60 W geladen werden; der Wireless Charger versorgt z. B. Smartphones mit einer Ladeleistung bis zu 15 W. Wird das Set Mobile Charging zusätzlich zur Akkubox für die kabellose Höhenverstellung des Timetable Lift gewählt, ist weiterhin nur ein Zuleitungskabel für das gleichzeitige Laden beider Akkus nötig.



USB-A und -C Laden i. V. m. zusätzlichem Akkupack 240 Wh

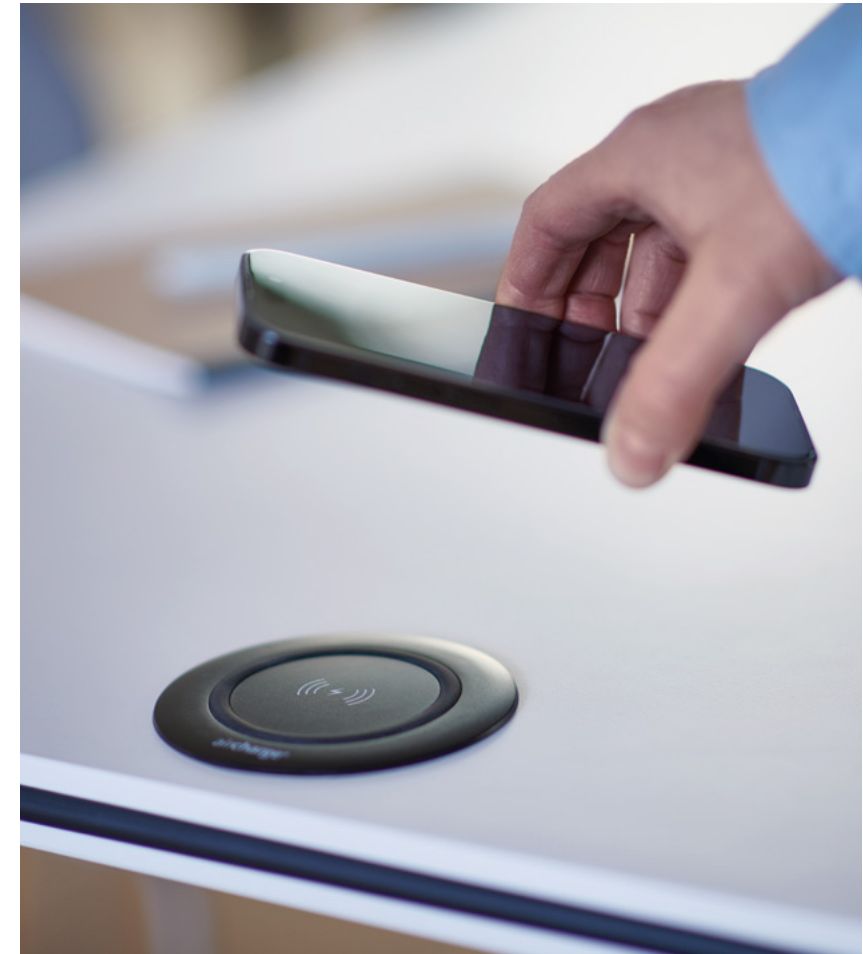

Wireless Charger, im Set Mobile Charging (mit Akku) oder separat mit Netzkabel erhältlich

Timetable Lift. Programm 615. Zubehör.

Wilkhahn



Die Technikbox Flow 701/98 wird unterhalb der Tischplatte installiert, verfügt über ein separates Zuleitungskabel und kann so Endgeräte mit Netzstrom versorgen. Gleichzeitig können bis zu zwei mobile Endgeräte über USB Typ A und C geladen werden.



Der Wireless Charger 701/99 ist in der Lage, Qi-fähige mobile Endgeräte mit einer Leistung bis zu 15 W zu laden, und wird flächenbündig in der Tischplatte installiert.

Timetable Lift. Programm 615. Modelle und Maße.

Wilkhahn

615/00

Elektromotorisch höhenverstellbar (73–139 cm)
Fuß Aluminium beschichtet,
Standrohre und Zargen beschichtet

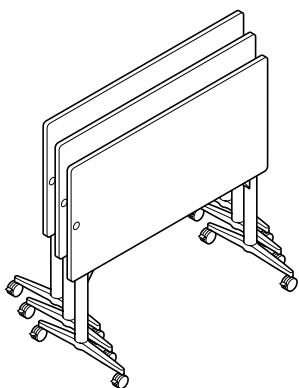
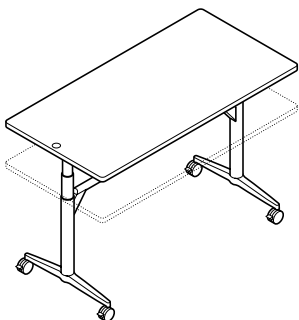

Raumtiefe pro Tisch 70 cm.
Pro zusätzlichem Tisch kommen nur
12 cm hinzu.

615/10

mit Board-Funktion
Elektromotorisch höhenverstellbar (73–139 cm)
Platte weiß, beschriftbar mit Tafelschreibern, als Projektionsfläche geeignet, optional magnetaftend, Fuß Aluminium beschichtet, Standrohre und Zargen beschichtet

615/11

mit Whiteboard-Funktion
Elektromotorisch höhenverstellbar (73–139 cm)
Oberseite Platte weiß hochglänzend, magnetaftend, zur Beschriftung mit Tafelschreibern optimiert (nicht als Projektionsfläche geeignet), Fuß Aluminium beschichtet, Standrohre und Zargen beschichtet

Die Auswahl bei Gestell- und Tischplattenoberflächen sowie Kantenausführungen bietet einen breiten Gestaltungsspielraum und sorgt für die perfekte Kombinierbarkeit mit den anderen Timetable-Modellen: vom Projekt- und Seminarraum über Meeting- und Konferenzbereiche bis zum Vorstandsbüro.

Erhältliche Plattenformate

für 615/00, 615/10, 615/11, 615/12

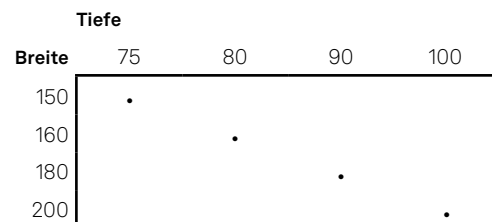

615/12 Smart

mit Board-Funktion
Elektromotorisch höhenverstellbar (73–139 cm)
Platte weiß direktbeschichtet, beschriftbar mit Tafelschreibern, als Projektionsfläche geeignet, Fuß Aluminium beschichtet, Standrohre und Zargen beschichtet

615/13 VC

Elektromotorisch höhenverstellbar (73–139 cm)
Platte trapezförmig
Fuß Aluminium beschichtet, Standrohre und Zargen beschichtet

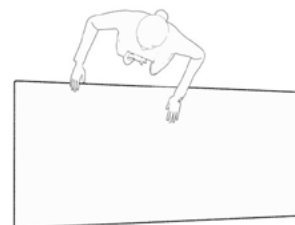

Erhältliche Plattenformate

für 615/13

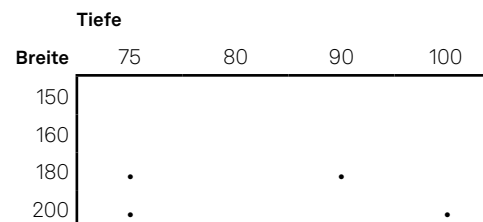

• erhältlich

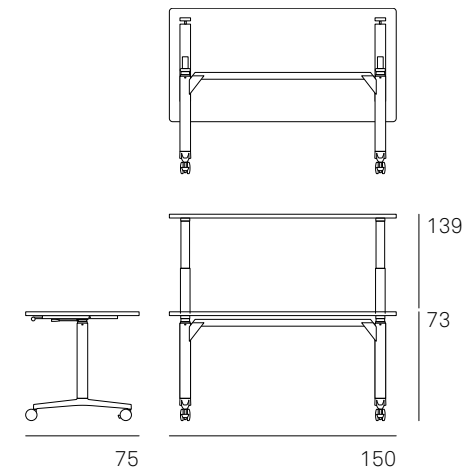

Alle Maßangaben in cm.
Technische Änderungen vorbehalten.

Timetable Lift. Programm 615. Modelle und Maße.

Wilkhahn

Einbaupositionen Lademöglichkeiten

Option für Einbauposition M1



USB A+C-Ladegerät optional im Set Mobile Charging 706/00

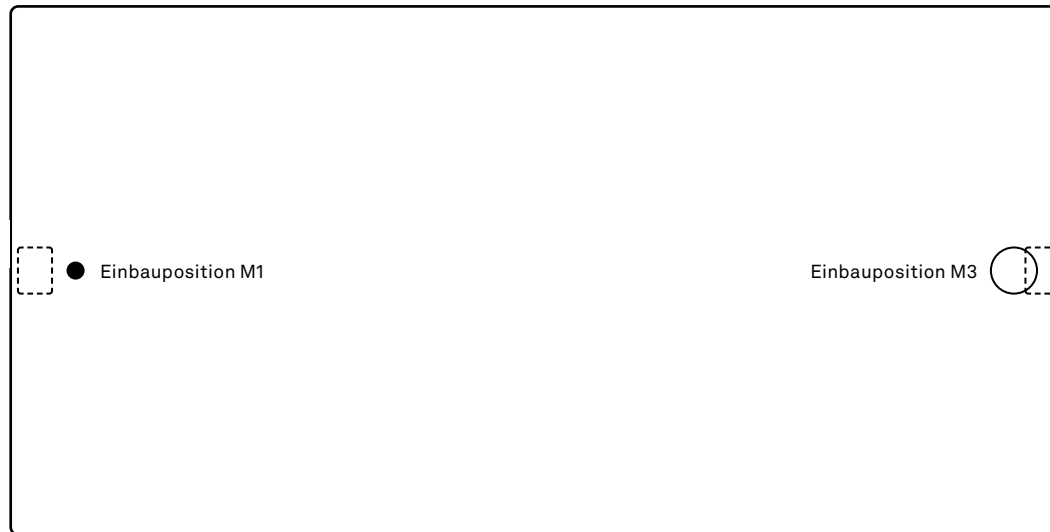

Option für Einbauposition M3



USB A+C-Ladegerät optional im Set Mobile Charging 706/00



Technikbox Flow 701/98



Wireless Charger 701/99 optional im Set Mobile Charging 706/00

Timetable Lift. Programm 615. Technische Einzelheiten.

Wilkhahn

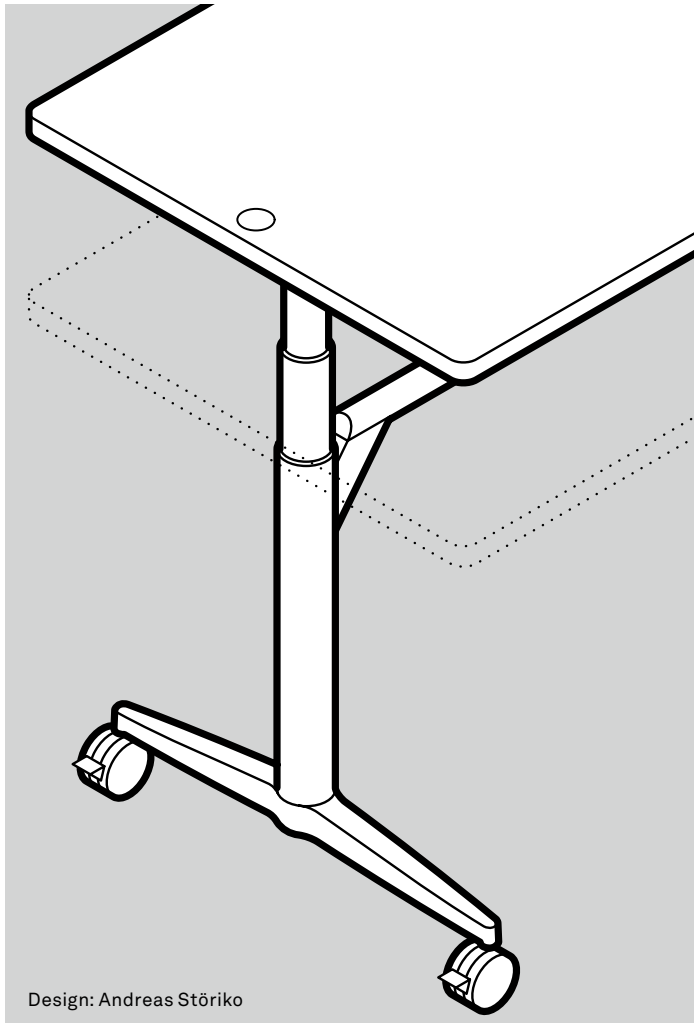

Design: Andreas Störiko

Funktion

Mobiles, elektromotorisch von 73-139 cm höheverstellbares Tischprogramm mit in der Längsachse vertikal schwenkbaren Tischplatten, optional mit Akku-Betrieb.

Timetable Lift ist ideal in Kombination mit den Programmen Timetable, Confair und dem Tischprogramm Logon zur multifunktionalen Nutzung von hochwertig ausgestatteten, Schulungs-, Konferenz-, Vortrags- und Besprechungsräumen einsetzbar.

Mit hochgeschwenkter Platte ist Timetable äußerst kompakt ineinander staffelbar, Timetable Lift mit Arretierung und seitlichem Versatz beim Staffeln.

Mit beschreibbarer und optional magnethaftender Oberfläche zusätzlich als Whitebord und Projektionsfläche nutzbar.

Gestell

Fuß aus Aluminium glanzverchromt, poliert oder Silber seidenmatt oder schwarz beschichtet. Elektromotorische Teleskopsäule mit integriertem Sensor als Klemmschutz. Standrohre und Querzarge aus Stahlrohr, Silber seidenmatt oder schwarz beschichtet. Plattenträger aus Stahlprofil, Griffstange aus Stahlrundrohr, schwarz beschichtet. Feststellbare, nivellierbare Lenkrollen mit Lauffläche aus schwarzen Polyamid als Standardausführung für Teppichböden; mit Laufflächen aus Polyurethan für harte Böden (bei Bestellung bitte angeben). Die elektronische Steuerung, inklusive drei Meter Zuleitungskabel und Technik-Abdeckung, sowie die Aufnahmevorrichtung für den optionalen Akku sind unter der Tischplatte montiert. Technik-Abdeckung abklappbar, aus schwarzem PET-Filtz (Recyclinganteil min. 50 %). Werkzeuglose Befestigung der Abdeckung mit Rändelschrauben. Abdeckung mit Ausschnitten für Ladestandsanzeige der optionalen Akkus.

Trägermaterial Tischplatte

Spanplatte mit balliger oder gerader, umlaufender Holzkannte mit integriertem Stoßprofil aus schwarzem Elastomer oder mit gerader, umlaufender Kunststoffkannte. Mit integrierter Taste zur Höhenverstellung.

Plattengruppe 1 - Schichtstoff

Plattenstärke 26 mm

Variante 1

Schichtstoff (Unidekor) nach Wilkhahn-Farb- und Oberflächenmuster mit Holzkannte, natur geölt.

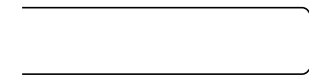

Standardausführung: ballig mit Stoßprofil

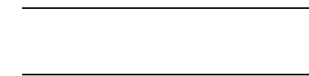

Alternativ: Kante gerade mit Stoßprofil

Schichtstoff Holzdekor nach Wilkhahn Farb- und Oberflächenmuster mit farbgleicher Kunststoffkannte.

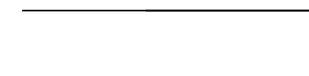

Kunststoffkannte gerade

Technische Änderungen vorbehalten.

Timetable Lift. Programm 615. Technische Einzelheiten.

Wilkhahn

Variante 2

Schichtstoff Softmatt nach Wilkhahn Farb- und Oberflächenmuster mit Holzkante, natur geölt oder farbgleicher Kunststoffkante. Reflektionsarme, soft-touch Oberfläche mit Anti-Fingerprint Eigenschaften.



Standardausführung: ballig mit Stoßprofil



Alternativ: Kante gerade mit Stoßprofil



Kunststoffkante gerade

Plattengruppe 2 – Furnier

Plattenstärke 26 mm

Variante 1

Buche-, Eiche- oder Eschefurnier nach Wilkhahn-Farbtönen mit Holzkante, weitestgehend farbgleich mit dem Furnier.

Variante 2

Ahorn-, Nussbaum- oder Ulmefurnier nach Wilkhahn-Farbtönen mit Holzkante, weitestgehend farbgleich mit dem Furnier.



Standardausführung: ballig mit Stoßprofil



Alternativ: Kante gerade mit Stoßprofil

Furnierausführung

Die Furniere werden im Standard als geschobene Furnierblätter verarbeitet.

Klarlackversiegelte Oberflächen:

offenporig: Eiche-, Esche-, Nussbaum- und Ulmefurnier

geschlossenporig: Ahorn-, Buchefurnier.

Wuchsmerkmale in definierten Grenzen zulässig.

Achten Sie bitte bei Nachbestellungen darauf, ob Ihre Tischplatten geschobenes oder gestürztes Furnier aufweisen.

Platte mit Board-Funktion

Plattenstärke 26 mm

Schichtstoff weiß mit farbgleicher Kunststoffkante. Platte mit Tafelschreibern beschriftbar, trocken abwischbar und als Projektionsfläche geeignet, optional haftfähig für Magnete.

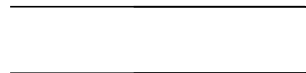

Kunststoffkante gerade



Kante gerade mit Stoßprofil

Für die in der Preisliste gezeigten Formate sind weitere Oberflächen auf Anfrage erhältlich.

Platte mit Whiteboard-Funktion

Plattenstärke 26 mm

Schichtstoff hochglanz weiß mit farbgleicher Kunststoffkante. Platte mit Tafelschreibern beschriftbar, trocken abwischbar, haftfähig für Magnete.

Durch die hochglänzende Oberfläche entsteht erhöhte Lichtreflexion (Spiegeleffekt), daher nicht als Projektionsfläche geeignet.

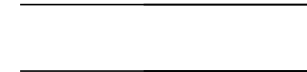

Kunststoffkante gerade



Kante gerade mit Stoßprofil

Für die in der Preisliste gezeigten Formate sind weitere Oberflächen auf Anfrage erhältlich.

Plattengruppe 5 - Direktbeschichtung

Plattenstärke 25 mm

Melaminharz, direkt beschichtet mit Board-Funktion in der Farbe Weiß mit farbgleicher Kunststoffkante gerade, optional mit Stoßprofil. Platte mit Tafelschreibern beschriftbar, trocken abwischbar und als Projektionsfläche geeignet.

Pultfunktion

Stufenlose Neigungsverstellung und -arretierung der Tischplatte durch Gasdruckzylinder. Betätigung des Mechanismus über die Griffstange.

Wilkhahn

Monitorhalterung

Leichte Pappel-Sperrholzplatte, 12 mm, 56 x 75 cm, beidseitig belegt mit Schichtstoff weiß, mit umlaufender ABS-Kante farbgleich. Unterseite mit großflächiger Filzauflage zum Schutz der Tischplatte sowie ausklappbarem Abstandhalter für Nutzung mit optionaler Wandhalterung.

Befestigung durch zwei C-Klemmen aus Stahl an der Tischplattenkante, dadurch abnehmbar und verschiebbar.

Werkzeuglose Montage mit Rändelschrauben.

Platte mit Vesa-Standard Lochmustern 400 x 400 mm, 350 x 350 mm, 300 x 300 mm und 200 x 200 mm in verschiedenen Höhen zur zentralen Ausrichtung verschiedener Monitore. Für Monitore bis maximal 60" Bildschirmdiagonale, 76 mm Tiefe und 28 kg Gewicht (standsicher nach DIN EN 1023-3:2001-01). Ab Monitorgewicht über 15 kg wird die Kombination mit der Pultfunktion empfohlen.

Die Monitorhalterung ist nachrüstbar. Monitor und zugehöriges Befestigungsmaterial nicht enthalten.

Rollenhalterung

Aus Stahlblech, weiß strukturmatt pulverbeschichtet, mit Abrisskante. Unterseite mit Filzauflage zum Schutz der Tischplatte und -kante. Werkzeuglose Befestigung mit Rändelschrauben, horizontal und vertikal nutzbar. Zur Aufnahme von Rollen mit maixmalem Durchmesser 7 cm und maximaler Länge 60 cm. Rollen separat erhältlich.

Vertikale Kabelführung

Kabelkette zur Kabelführung am Standrohr des Tisches, magnetisch befestigt, Länge 139 cm, aus PA wahlweise in schwarz oder weiß durchgefärbt mit definierter Laufrichtung.

Kabelhalter

Kabelhalter aus Kunststoff mit Klettschlaufe zur Aufnahme und individuellen Führung von Kabeln. Befestigung am Tisch über Sockel wahlweise magnetisch oder selbstklebend. Optionale Befestigung mit zwei Schrauben (im Lieferumfang enthalten).

Whiteboardfolien

Rolle mit 25 Blatt, 60 x 80 cm (B x H), perforierte Abrisskante, Folie elektrostatisch, selbsthaftend auf nahezu jeder Oberfläche, rückstandslos ablösbar. Whiteboardfolien uni weiß, abwischbar.

Flipchartfolien

Rolle mit 25 Blatt, 60 x 80 cm (B x H), perforierte Abrisskante, Folie elektrostatisch, selbsthaftend auf nahezu jeder Oberfläche, rückstandslos ablösbar. Flipchartfolien mit durchgehendem Raster, nicht abwischbar.

Papierrolle

Papierrolle 10 m, Breite 60 cm, reinweiß, Grammaturn 120g/m².

Akku-Box

Kompakter leistungsstarker Lithium-Ionen-Akku mit einer Kapazität von 2,2 AH für circa 40 Hübe pro Ladung. Mit LED Ladestandsanzeige und akustischem Signal zum wiederaufladen. Mit Ladegerät, nachrüstbar.

Normen

Die Timetable Lift Tische entsprechen DIN EN 527.



Timetable Lift. Umwelt und Produkt.

Wilkhahn



Timetable Lift. Vielseitig, flexibel und für jede Aufgabe gerüstet.

Timetable Lift ist der erste seiner Art und die intelligente Ergänzung der Timetable-Tischfamilie: Durch das mobile kabellos elektromotorisch höhenverstellbare und vertikal schwenkbare Tischplatte kombiniert er die Gesundheitsförderung einer Steh-Sitz-Dynamik, selbstorganisierte Multifunktionalität und raum- und kostensparende Flexibilität. Das eröffnet völlig neue Möglichkeiten für das flexible Arbeiten und enorme Einsparungen bei Flächen und Ausstattung. Denn das Nutzungsspektrum reicht vom mobilen und höhenverstellbaren Seminar- oder Besprechungstisch über das „Pop-up Office“ bis zum Projektstisch mit vertikaler Präsentations- und Projektionsfläche. Neben den ökonomischen und ökologischen Einsparungen und den Gesundheitsaspekten unterstützt er Empowerment und Wertschätzung der Mitarbeitenden in Veränderungs- und Innovationsprozessen. Zudem erfüllen die Gestaltung, Konstruktionsprinzipien und Materialien alle für Wilkhahn typischen Anforderungen an ein ökologisch verantwortungsvolles Designkonzept:

- Die Gestaltung ist zeitstabil und frei von modischen Einflüssen. Form und Funktion sind perfekt abgestimmt. Timetable Lift ist dank umfassender Ersatzteilversorgung und intelligenter Konstruktion einfach zu reparieren und am Ende eines langen Produktlebens zu zerlegen und weitestgehend sortenrein zu recyceln.

- Die großteils recycelten Gestellmaterialien verbinden hohe Maßhaltigkeit mit Stabilität sowie perfekter ästhetischer Verarbeitung und lassen sich in den Materialkreislauf zurückführen. Die vier feststellbaren Lenkräder sind mit hochfestem Kunststoff auf maximale Langlebigkeit ausgelegt.
- Bei der Wahl der Elektronikkomponenten für die Höhenverstellung werden hochwertige Antriebe mit stromsparender Technologie zur Reduktion des Standby-Stromverbrauchs verwendet. Sie werden ohne Verwendung von PVC hergestellt.
- Durch den optionalen Lithium-Ionen Akku wird Timetable Lift komplett unabhängig. Das spart technische Ausstattung wie Bodentanks in den Räumen und macht zusätzliche Bereiche für verschiedenste Aufgaben nutzbar.

Der Timetable Lift ist mit seiner vertikal schwenkbaren Platte und elektromotorischer Höhenverstellung der ideale Multifunktionsstisch. Vom Arbeits- über den Schulungs- und Konferenz- bis zum Workshop- oder Präsentationstisch bietet er für nahezu jeden Anwendungsfall eine unkomplizierte Lösung. Timetable Lift steht für maximale Zukunftssicherheit, zeitstabiles Design und damit gelebte Nachhaltigkeit.

Meilensteine der sozial-ökologischen Entwicklung bei Wilkhahn

2019 und 2020

Auszeichnung mit dem Architect's Darling-Award als Sieger der Cradle-to-Cradle-Challenge

2018 Wilkhahn-Umweltbeauftragter Preisträger beim B.A.U.M.-Umweltpreis (Bundesdeutscher Arbeitskreis für Umweltbewusstes Management), Auszeichnung durch die „Niedersachsen Allianz für Nachhaltigkeit“

2013 Anschluss an das Fernwärmenetz einer nahe gelegenen Biogasanlage

2012 Auszeichnung des Bürostuhls ON mit dem Bundespreis Ecodesign

2009 Unterzeichnung eines Rahmenabkommens mit der Bau- und Holzarbeiter Internationale (BHI) zur weltweiten Einhaltung der ILO-Kernarbeitsnormen bei Wilkhahn und seinen Zulieferern durch interne Kontrollen und externes Monitoring der IG Metall

2008 Inbetriebnahme eines Blockheizkraftwerks zur Kraft-Wärme-Kopplung auf Basis nachwachsender Rohstoffe

2001 Erstes Unternehmen in Niedersachsen, das nach dem Europäischen Umweltstandard EMAS 2 zertifiziert ist

2000 Publikation eines der ersten Nachhaltigkeitsberichte im Mittelstand

1997 Corporate Conscience Award des Council on Economic Priorities, New York

1996 Deutscher Umweltpreis der Deutschen Bundesstiftung Umwelt

1992 Erste ökologisch konzipierte Fertigungshallen mit Photovoltaikdach und Vorstellung des ersten Bürostuhlprogramms, das nach dem ökologischen Designkonzept entwickelt wurde

1989 Grundsatzklärung zum ökologischen Wandel bei Wilkhahn: „Verwaltungsrat und Geschäftsleitung haben gemeinsam beschlossen, ökologische Anliegen ernst zu nehmen und im Zweifelsfall höher zu bewerten als schnellen Gewinn.“

Timetable Lift. Produktverantwortung.

Wilkhahn

Sinnhaftigkeit und Langlebigkeit in Funktion, Materialität und Form sind unser Gegenmodell zur Wegwerfgesellschaft. Unser Konzept der Produktverantwortung folgt deshalb klaren Leitprinzipien:



1. Vermeiden – „je länger und besser, desto lieber“ ist die Maßgabe für unsere Produktentwicklung. Das erreichen wir durch

- sinnvolle und nützliche Innovationen, die das Leben auf Dauer leichter und angenehmer machen;
- langlebige Qualität von Materialien, Oberflächen und technischen Lösungen, die Werthaltigkeit auch noch nach vielen Jahren garantiert;
- eigenständiges, zeitloses und sinnliches Design mit dem Potenzial, zum „Klassiker“ zu werden.



2. Verringern – „less is more“ bedeutet für uns mehr als nur ein Gestaltungsprinzip:

- die Reduktion von Materialeinsatz, um die Handhabung zu erleichtern und Ressourcen zu schonen;
- die effiziente Nutzung von Energie in der Herstellung, etwa durch Fernwärme und Wärmerückgewinnung in der Fertigung;
- die Verringerung von Emissionen, so zum Beispiel durch den Einsatz von Solarenergie und klimaneutralen Energieträgern (CO₂-Reduktion).



3. Verwerten – „Reuse + Recycling“ verfolgt das Ziel, das ganze Produkt oder auch Teile davon weiterzuverwenden und am Ende wiederzuverwerten:

- Durch die Modularität der Produkte können Verschleißteile ausgetauscht und Ausstattungsmerekmale ergänzt oder nachgerüstet werden (z. B. Armlehnenausführungen, Bezüge, Polster, Oberflächen).
- Lösbare konstruktive Verbindungen ermöglichen die einfache Reparatur.
- Möglichst sortenreine Werkstoffe und deren Kennzeichnung sind wichtige Voraussetzungen für den Wertstoffkreislauf.



4. Fairness – Verantwortung für das „Wie“

Umwelt- und Sozialverantwortung lassen sich für uns nicht trennen. Gesundheitsschutz, Qualifikation, Beteiligung und faire Entlohnung sind feste Bestandteile der Unternehmenskultur. Deshalb setzen wir uns auch bei unseren Zulieferanten und Kunden weltweit aktiv dafür ein, die Arbeitsbedingungen zu verbessern. Wilkhahn ist dafür dem Global Compact beigetreten und hat mit der internationalen Arbeitnehmerorganisation (ILO) ein internationales Rahmenabkommen zur globalen Achtung und Anerkennung von Arbeitnehmerinteressen geschlossen.

Timetable Lift. Umweltproduktinformationen.

Leitmotive.

Wahrhaftigkeit in der Produktgestaltung

Wir wollen langlebige Produkte entwickeln, ihren Gebrauchswert erhöhen und die Verschwendung reduzieren. „Less is more“ oder „reduce to the max“ sind die Leitbegriffe, die Wilkhahn immer wieder neu für die Zukunft übersetzt. Ökologisch orientierte Designleitlinien sind selbstverständliche Bestandteile der Wilkhahn-Produktentwicklung.

Fairness in der Zusammenarbeit

Wir stellen den Menschen in den Mittelpunkt. Dies impliziert einen kooperativen Führungsstil, der die Mitarbeitervertretung als Co-Management für die Unternehmensgestaltung versteht. Die Beteiligung der Mitarbeitenden am Unternehmenserfolg, die Entwicklung neuer Arbeitsformen mit teilautonomer Gruppen- und Projektarbeit sowie ein fest etabliertes Gesundheitsmanagement sind Ausdruck der Sozialorientierung von Wilkhahn.

Ökologische Verantwortung

Wilkhahn unterstützt die Zielsetzung der nachhaltigen Entwicklung. Die von uns angestrebte Balance von ökonomischen, ökologischen, sozialen und kulturellen Zielen zur Sicherung der Unabhängigkeit prägt die Unternehmenskultur bei Wilkhahn. Die Einhaltung umweltbezogener Qualitätskriterien im kompletten Produktlebenszyklus ist Gegenstand unserer eigenen Erfolgsbetrachtung.

Verantwortung von Anfang an – Wilkhahn-Umweltproduktinformation.

Die Umweltauswirkungen aller Wilkhahn-Produkte wurden für den gesamten Produktlebenszyklus – einschließlich der Gewinnung der Rohstoffe, der Herstellung, der Nutzung und der Entsorgung – anhand einer Lebenszyklus-Analyse (LCA) beurteilt.



Materialien

Sozial-ökologische Bewertung der Rohstoffgewinnung, des Beschaffungsprozesses, des Materialeinsatzes sowie der Materialeigenschaften.



Produktion

Sozial-ökologische Bewertung der Produktions- und Montageprozesse durch Umweltmanagement- und Sozialauditsysteme.



Gebrauch

Sozial-ökologische Bewertung der Produktnutzungsphase mit den Anforderungen: Design, Ergonomie, Langlebigkeit, Kundenservice; Verfügbarkeit von Ersatzteilen.



Ende des Produktlebenszyklus

Sozial-ökologische Bewertung des Produkts nach Ende der Nutzungsphase: Demontagefähigkeit, Recycling, Entsorgung und Produktrücknahme.

Wilkhahn

Timetable Lift. Umweltproduktinformationen.

Wilkhahn



Material.

Internationale Produkt- und Materialstandards

Wir stellen in allen Phasen der Produktentstehung hohe Ansprüche an die Eigenschaften unserer Produkte, an die Qualität der Materialien und Baugruppen sowie an die Qualität unserer Verarbeitung. Wilkhahn-Produkte erfüllen deshalb alle international relevanten Büromöbel-Standards hinsichtlich Dauerhaftigkeit, Sicherheit und Ergonomie. Mehr noch: Viele Wilkhahn-Produkte sind zusätzlich als sicher mit dem GS-Zeichen und als innenraumgeeignet nach Greenguard™ ausgezeichnet. Die von Wilkhahn verarbeiteten Materialien wie Stoffe, Leder, Holzwerkstoffe, Kunststoffe oder Metalle werden überwiegend von hoch spezialisierten Zulieferern hergestellt. Dabei spezifiziert unsere Produktentwicklung die technischen und ästhetischen Eigenschaften, die durch zugelieferte Materialien erfüllt sein müssen. Unsere Vorgaben, etwa zu Festigkeiten, Farbechtheit, Dauerhaftigkeit und anderen die Qualität unserer Produkte beeinflussenden Eigenschaften werden dabei durch internationale Material-Standards eindeutig beschrieben. Allgemein gilt:

- Die von Wilkhahn verwendeten Textilien und Leder sind emissionsarm und tragen zur guten Luftqualität in Gebäuden und Arbeitsräumen bei.
 - Dort, wo es möglich ist, verwendet Wilkhahn ökologische Polstermaterialien, wie Schurwoll-Vliese, Kork und Kokosfasern.
 - Polyurethan-Schaumstoffe von Wilkhahn werden grundsätzlich FCKW-frei und ohne halogenierte Flammschutzmittel hergestellt. Das trägt zum Klimaschutz bei und schafft wichtige Voraussetzungen für das spätere Recycling. Dennoch lassen sich mit Wilkhahn-Produkten auch besondere Erfordernisse des Brandschutzes in öffentlichen Gebäuden erfüllen, zum Beispiel durch den Einsatz schwer entflammbarer Bezugstoffe. Nur wenn es für höchste Brandschutzanforderungen unserer Kunden notwendig ist, werden den Wilkhahn-Schaumstoffen flammhemmende Zusatzstoffe beigefügt.
 - Die pulverbeschichteten Metalloberflächen der Tisch- und Stuhlgestelle sind widerstandsfähig und werden ohne Lösemittel oder Schwermetalle hergestellt.
 - Verchromte Metalloberflächen sind frei von schädlichen Chromverbindungen (gemäß EN 71-3).
- Wilkhahn legt großen Wert darauf, dass die Produkte und die zu ihrer Herstellung eingesetzten Materialien, Verfahren und Prozesse auch in sozialer Hinsicht verantwortlich und umweltverträglich sind. Bei unseren Partnern innerhalb der Wilkhahn-Lieferkette überprüfen wir daher auch diese Aspekte im Rahmen integrierter Audits. Die Qualitätssicherung unserer Produkte erfolgt, indem wir die eingehenden Waren nach festgelegten Kriterien prüfen, die Materialien direkt vor ihrer Verarbeitung durch geschulte Mitarbeiter kontrollieren und die Fertigungsergebnisse vor ihrer Weitergabe an die folgende Abteilung nochmals einer Prüfung unterziehen.

Timetable Lift. Umweltproduktinformationen.

Wilkhahn



Produktion.

Integriertes Managementsystem

Der Wilkhahn-Stammsitz in Bad Münders (Deutschland) ist nach EMAS validiert und nach ISO 14001 zertifiziert. Wilkhahn unterstützt eine entsprechende Zertifizierung seiner Lieferanten. Der Hauptproduktionsstandort von Wilkhahn ist nach ISO 9001 zertifiziert. Bei der Auswahl seiner Lieferanten legt Wilkhahn großen Wert auf ein umfassendes und funktionsfähiges Qualitätsmanagement.

Wasserschutz, Wertstoffmanagement und nachhaltige Energiegewinnung

Wasser ist eine zunehmend wichtigere Ressource. Wilkhahn setzt alles daran, den Wasserverbrauch in der Produktion zu minimieren und die Wasserqualität nicht zu beeinträchtigen.

Durch die Aufbereitung von Prozesswasser wurden die Entsorgungsmengen von überwachungsbedürftigem Abwasser um 80 Prozent reduziert. Das Wilkhahn-Wertstoffmanagement umfasst die sortenreine Trennung, Verwertung und Entsorgung aller Abfallfraktionen aus Produktion und Verwaltung.

Alle Wilkhahn-Produktionsstätten stellen die Einhaltung der Arbeits- und Sozialnormen sicher – wie sie von der ILO (International Labour Organization) gefordert werden. Deren Einhaltung ist auch Grundlage der Zusammenarbeit mit Zulieferbetrieben.

Nachhaltigkeit in der Lieferkette

Unsere Umwelt- und Sozialverantwortung endet nicht an den eigenen Werkstoren.

Wilkhahn fordert und fördert im Rahmen seiner Möglichkeiten faire und sichere Arbeitsbedingungen und die Unbedenklichkeit umweltrelevanter Prozesse. Regelmäßige Bewertungen und Vor-Ort-Besuche bei Top-Zulieferern schaffen Vertrauen und Nachhaltigkeit auch in der Lieferkette.

Mitarbeiter als Partner

Unter dem Leitbild der „Fairness“ sind Vertrauen und Verlässlichkeit die Grundlagen unserer Führungs- und Beteiligungskultur. Sie ist treibende Kraft für kontinuierliche und erfolgreiche Verbesserungen auch im Umweltbereich. Ob es um die Vermeidung von Arbeitsrisiken, um neue Fertigungstechniken oder um die Einsparung von Materialien und Energie geht – über das betriebliche Vorschlagswesen können alle Mitarbeiter zu jeder Zeit ihre Ideen einbringen, wie Wilkhahn noch besser wird.

Arbeitsschutz

Mit einem ganzen Bündel von Maßnahmen setzt sich Wilkhahn dafür ein, die Arbeitsplätze in der Wilkhahn-Fertigung sicher zu gestalten und ein möglichst gefahrungsfreies Arbeiten zu ermöglichen:

- Planung von sicheren Abläufen und Arbeitsplätzen
- Organisation und Definition von Zuständigkeiten
- Information über Gefährdungen am Arbeitsplatz und Maßnahmen zu deren Vermeidung
- Regelmäßige Begehungen der Arbeitsbereiche, um Sicherheit und Sauberkeit in allen Bereichen aufrechtzuerhalten
- Regelmäßiger Austausch über Gefahrenpotenziale und die systematische Vermeidung von Unfällen im Arbeitsschutz-Ausschuss

Timetable Lift. Umweltproduktinformationen.

Wilkhahn



Gebrauch.

Ästhetik und Design

Nachhaltige Produkte müssen sinnhaft sein. Die zeitlose Ästhetik der Wilkhahn-Produkte führt zu einer Erhöhung des Gebrauchswertes im Sinne einer dauerhaften Nutzung. Büroarbeit erfordert heute ein Maximum an Flexibilität – bei Räumen, Nutzungskonzepten, Prozessen und Menschen. Neue Untersuchungen zeigen, dass Ästhetik auch unmittelbare gesundheitliche Auswirkungen hat.

Langlebigkeit und Garantie

Produktgestaltung mit langfristiger Gültigkeit ist unser Gegenmodell zur Wegwerfgesellschaft. Wilkhahn-Produkte sind deshalb auf maximale Gebrauchsdauer ausgelegt. Dies beinhaltet hochwertige Qualität, die durch Erlebbarkeit, Kontinuität und Perfektion überzeugt, zeitloses, eigenständiges Design, das durch Einfachheit, Ehrlichkeit und sinnliche Sachlichkeit fasziniert, und wegweisende Innovationen, die unseren Kunden dauerhaft Mehrwerte bei Ergonomie und Handhabung bieten. Die hohe Gebrauchsdauer, die einfache Demontage und austauschbare Komponenten sichern die Ressourceneffektivität unserer Produkte.

Luftqualität und Schadstoffemissionen

Wilkhahn-Produkte setzen keine umwelt- und gesundheitsschädlichen Gaskonzentrationen frei. Wilkhahn-Produkte sind in den USA nach GREENGUARD Indoor Air Quality™ zertifiziert. GREENGUARD™ ist eine Zertifizierung für emissionsarme Produkte.

LEED

Bürostühle und Tischprogramme von Wilkhahn unterstützen Unternehmen durch die Erzielung von Credit Points bei einer LEED-Zertifizierung (U.S. Green Building Council's Leadership in Energy and Environmental Design). Das LEED Green Building Rating System ist ein freiwilliger Standard, mit dem Gebäude ausgezeichnet werden, die eine „gesunde“ Umgebung bieten, wasser- und energiesparend sind und sehr hohe Umweltkriterien erfüllen. Weitere LEED-Informationen zu unseren Produkten sind auf Nachfrage erhältlich.

Timetable Lift. Umweltproduktinformationen.

Wilkhahn



Ende des Produktlebenszyklus.

Produktrücknahme und Verwertung

Nach der Gebrauchsphase nehmen wir uns nicht aus der Verantwortung und bieten unseren Kunden umfangreiche Rücknahme- und Verwertungs-Services. Wir gewährleisten die vollständige Rücknahme ausgedienter Produkte. Wilkhahn-Produkte werden im Werk demontiert, alle Teile nach Werkstoffen sortiert und – wenn möglich – dem Recycling zugeführt. Durch die Kennzeichnung der Materialien, durch ihre Ungiftigkeit und durch die leichte Demontierbarkeit stellen wir bereits heute sicher, dass die Bestandteile eines Wilkhahn-Produkts auch in dezentrale und lokale Material- und Produktionskreisläufe einfließen und sachgerecht recycelt und entsorgt werden können. Dadurch lassen sich energieaufwendige (und damit ökologisch fragwürdige) Rücktransporte über große Distanzen vermeiden.

Demontage und Recycling

Alle Bauteile der Wilkhahn-Produkte sind zerstörungsfrei zu demontieren. Um eine sortenreine Werkstoffsortierung zu gewährleisten, sind alle Bauteile über 150 g Gewicht mit einer Materialkennzeichnung versehen. Es findet kein Einsatz von Materialschutzmitteln und kein Einsatz von halogenorganischen Verbindungen statt, die ein späteres Recycling verhindern.

Mehrweg-Transportverpackungen

Wilkhahn-Büromöbel werden von Kunden in über 90 Ländern geschätzt. Für den Transport verwenden wir seit Jahren nur so viele Verpackungsmaterialien, wie für eine sichere Anlieferung beim Kunden erforderlich sind. Wilkhahn-Kartonverpackungen bestehen dabei zu 60 bis 78 Prozent aus Recycling-Material. Daneben setzt Wilkhahn regelmäßig Textildecken und andere Pendelverpackungen ein.

Timetable Lift. Umweltproduktinformationen.

Wilkhahn



Materialien.

Materialzusammensetzung für Modell Timetable Lift 615/00 (75 x 150 cm)

| | [kg] | [%] |
|----------------------------------|--------------|--------------|
| Metalle | 17,95 | 38,7 |
| Stahl | 17,51 | 37,7 |
| Aluminium | 0,44 | 0,9 |
| Zink | 0,00 | 0,0 |
| Kunststoffe | 2,00 | 4,4 |
| Polypropylen (PP) | 0,30 | 0,6 |
| Polyamid (PA) | 1,26 | 2,7 |
| Polyethylen (PE) | 0,24 | 0,5 |
| Polyurethan (PUR/TPU) | 0,00 | 0,0 |
| Sonstige | 26,40 | 56,9 |
| Tischplatte (Holzwerkstoff, HPL) | 19,80 | 42,7 |
| Gesamtgewicht | 46,40 | 100,0 |
| Recyclinganteil | 9,60 | 21,0 |
| Recyclingfähigkeit | 45,40 | 98,0 |

Nicht recyclingfähig: Pulverlack, Elektronikkomponenten (anteilig)

Die Materialien unterliegen einer strengen Kontrolle. Im Rahmen einer ABC-Analyse werden die Inhaltsstoffe auf Umwelt- und Gesundheitsverträglichkeit hin überprüft. Verbotene Chemikalien finden keinerlei Verwendung im Produkt. Alle Hilfs- und Betriebsstoffe sind in einem Gefahrenstoff-Kataster erfasst, das die Grundlage für eine weitere Minimierung oder Substitution bei potenziellen Problemstoffen bildet.

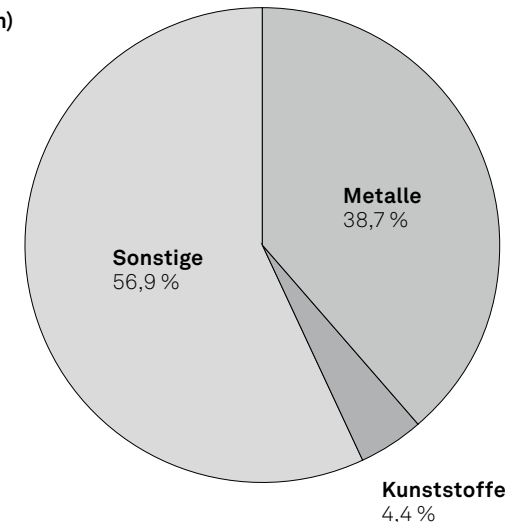

Timetable Lift. Umweltproduktinformationen.

Wilkhahn

Zertifikate Produkt / Normen



DIN EN 527

Zertifikate Unternehmen, Mitgliedschaften



Wilkhahn nachhaltig

Wilkhahn



In seiner über 100-jährigen Unternehmensgeschichte kann Wilkhahn auf eine über Jahrzehnte gewachsene Nachhaltigkeitsphilosophie verweisen. Begriffe wie Langlebigkeit, soziale Fairness, Umweltverantwortung und Kulturorientierung entwickelten sich bereits seit den 50er-Jahren des letzten Jahrhunderts zu Leitmotiven des unternehmerischen Handelns. Wenn Wilkhahn heute international nicht nur wegen seiner Produkte, sondern auch aufgrund seiner modernen Unternehmensphilosophie als beispielgebendes Unternehmen gilt, dann gründet dies in der frühen Einsicht, dass ein langfristig orientierter Gestaltungsanspruch Umweltaspekte ebenso einbeziehen sollte wie die Verbesserung der sozialen Beziehungen und die Ausgestaltung der kulturellen Rolle eines Unternehmens. Dieses Verständnis unternehmerischen Handelns verbindet uns mit unseren Kunden in aller Welt. Kann es eine schönere Aufgabe geben, als sich gemeinsam für eine erfolgreiche und lebenswerte Zukunft zu engagieren?

↓ **Aktueller Nachhaltigkeitsbericht mit Umwelterklärung**



Für weitere Informationen kontaktieren Sie uns gerne!

Wilkhahn



Wilkening + Hahne GmbH+Co.KG
Fritz-Hahne-Str. 8
31848 Bad Münder
Germany
Tel.: +49 5042 999 100
contact@wilkhahn.de
www.wilkhahn.com



Dach eines der vier Pavillons auf dem Wilkhahn-Gelände, die vom Architekten Frei Otto entworfen wurden.
Foto: Klemens Ortmeier